

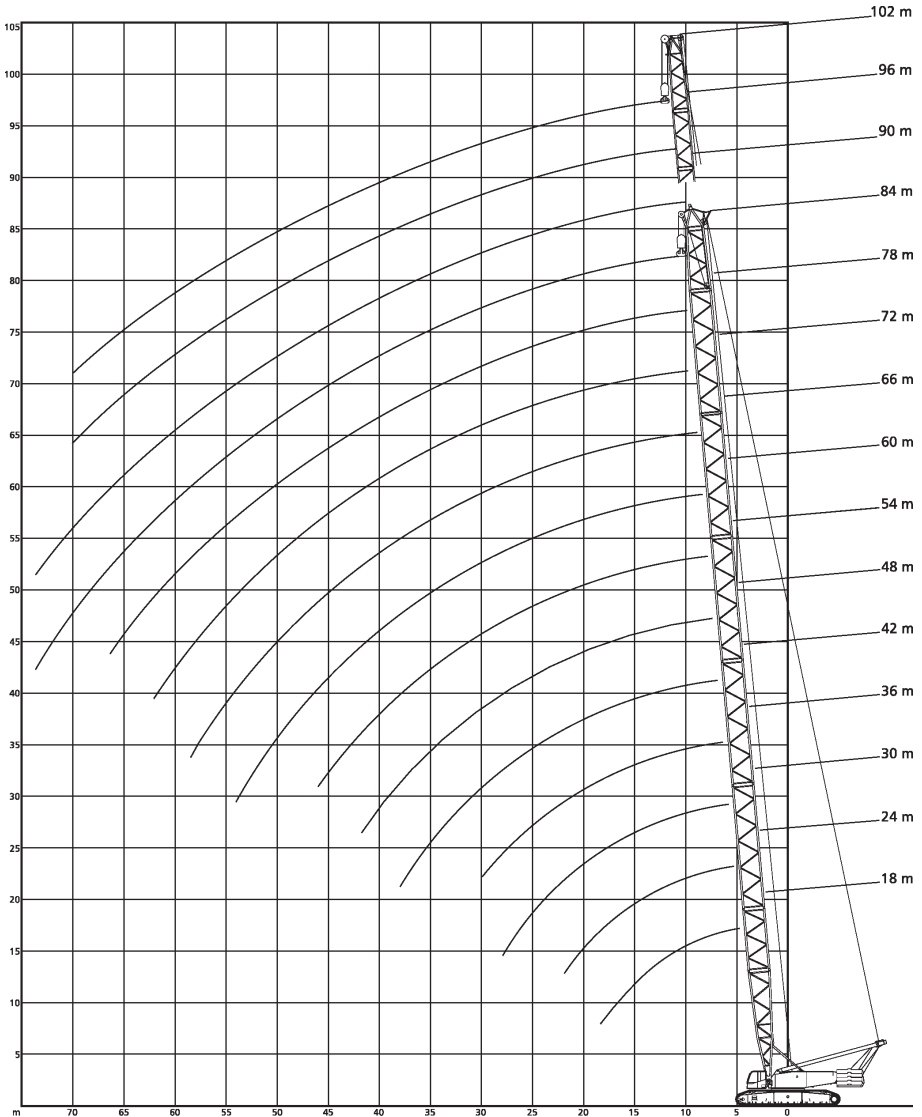

Die Arbeitsbereiche







	24	30	36	42	48	54	60	66	72	78	84	
9						115,5						9
10					132,5	110,8	94,9	78,9				10
12			126,8	126,6	121,7	101,2	86,9	73	67,5	59,1	49,6	12
14	101,6	101,3	100,7	100,4	100	93,7	78,9	67,1	63,4	56,3	46,9	14
16	84	83,7	83	82,7	82,3	82	74,3	61,7	59,2	53,4	44,3	16
18	71,3	71	70,3	70	69,5	69,2	68,7	58,3	56,7	50,6	41,6	18
20	61,8	61,4	60,6	60,3	59,8	59,5	59	54,9	55,3	50,2	39,8	20
22	54,4	53,9	53,1	52,8	52,3	52	51,5	51,2	50,8	49,7	39,1	22
24		47,9	47,1	46,8	46,2	45,9	45,4	45,1	44,7	44,2	38,4	24
26		43	42,2	41,8	41,3	40,9	40,4	40,1	39,7	39,2	37,7	26
28		39	38,1	37,7	37,1	36,8	36,2	36	35,5	35	34,6	28
30			34,7	34,2	33,6	33,2	32,7	32,4	32	31,4	31	30
34				28,6	28	27,6	27	26,8	26,3	25,7	25,3	34
38				24,5	23,8	23,3	22,7	22,4	21,9	21,4	21	38
42					20,5	20	19,3	19	18,5	17,8	17,3	42
46						17,3	16,6	16,1	15,5	14,9	14,3	46
50							14,2	13,7	13,1	12,4	11,9	50
54							12,3	11,7	11,1	10,4	9,8	54
58								10,1	9,4	8,7	8,1	58
62									7,9	7,2	6,6	62
66										6	5,3	66
70										4,9	4,2	70
74											3,2	74

mit 20t Zentralballast



	42	48	54	60	66	72	78	84	90	96	102	
7	106,5											7
8	106,5	103										8
9	106,5	99,4	90,3	79,5								9
10	106,5	95,8	86,3	74,8	70,8	61,5						10
12	106,5	88,2	78,4	65,3	66	58,3	46,9	44,7	39,5			12
14	100	77,7	70,3	55,9	61,1	55	44,1	42,3	37,7	31,5	24,9	14
16	83,2	67,7	62,2	50	56,8	51,8	41,2	40	35,8	30,1	23,5	16
18	70,7	62,8	55	44,2	53,2	50,1	38,8	37,7	34	28,6	22,1	18
20	61,2	57,9	51,1	39,7	49,6	48,7	37,4	36,2	32,2	27,2	20,7	20
22	53,8	53	47,3	37	46,7	47,4	36	35,3	31	26	19,3	22
24	47,9	47,6	43,4	34,3	44,4	45,8	34,7	34,4	29,8	25,4	18,5	24
26	43	42,7	39,6	31,6	41,4	40,9	33,8	33,6	28,6	24,7	17,8	26
28	38,9	38,3	35,7	28,9	37,3	36,8	33,1	32,5	27,4	24,1	17,2	28
30	35,5	35,2	31,8	26,2	33,8	33,3	32,4	31,4	26,4	23,4	16,5	30
34	30	29,7	27	20,8	28,2	27,8	27,5	27	24,3	21,8	15,6	34
38	25,9	25,5	23,7	18	24	23,5	23,3	22,7	22,3	20,2	14,9	38
42		22,2	20,3	15,7	20,6	20,1	19,9	19,3	18,9	18,6	14,3	42
46			17	13,3	17,9	17,4	17,1	16,6	16,1	15,8	13,6	46
50				10,9	15,7	15,2	14,9	14,2	13,7	13,4	12,9	50
54				8,6	13,9	13,2	12,9	12,2	11,7	11,3	11,1	54
58					12,2	11,5	11,2	10,5	10	9,6	9,4	58
62						10,1	9,7	9	8,5	8,1	7,9	62
66							8,4	7,8	7,2	6,8	6,6	66
70								6,7	6,1	5,7	5,5	70
74								5,7	5,1	4,7	4,5	74
78									4,2	3,8	3,6	78
82										2,8	2,8	82

mit 20t Zentralballast

Die Arbeitsbereiche

Traglasten für 75° und 65° Mastneigung auf Anfrage

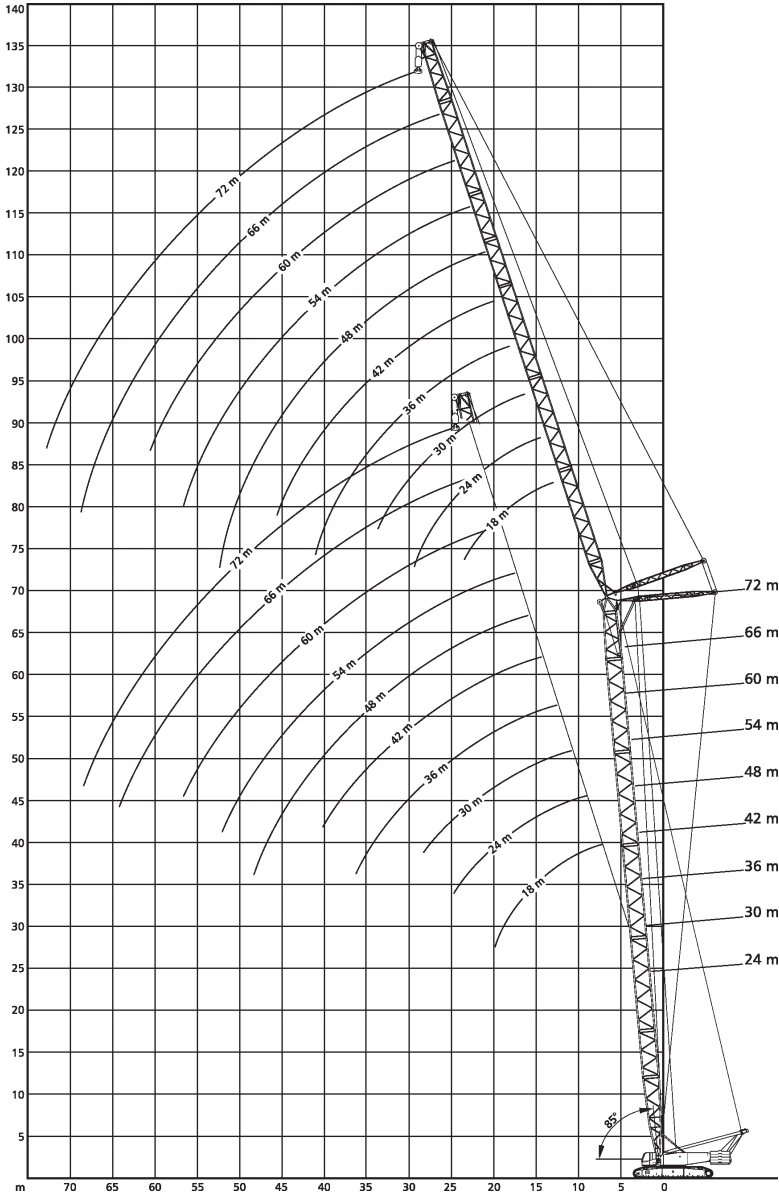



24m
SW 85°



18-72m



7,25m



120t





360°





DIN

75%

	24										
	18	24	30	36	42	48	54	60	66	72	
12	106,5										12
14	104,8	104,4									14
16	87,1	86,8	86,5								16
18	74,4	74,1	73,8	71,6							18
20	64,8	64,5	64,2	63,8	58,1						20
22	57,2	57	56,7	56,3	55,8	45,8					22
24		50,9	50,6	50,2	49,8	44,9	36,2				24
26		46	45,7	45,3	44,9	43,9	35,5	31,6			26
28			41,5	41,1	40,7	40,3	34,5	31,6	24,8		28
30			38	37,6	37,2	36,8	33,2	31,5	24,6	18,8	30
34				32	31,6	31,2	30,7	30,5	24	17,9	34
38				27,7	27,3	26,9	26,7	26,1	23,1	16,9	38
42					23,9	23,5	23,2	22,7	22,1	15,9	42
46						20,8	20,5	20	19,8	14,8	46
50							18,5	18,2	17,7	17,5	50
54								16,3	15,8	15,5	54
58									14,2	13,9	58
62										12,5	62
66										11,3	66
70											70



mit 20t Zentralballast



	30										
	18	24	30	36	42	48	54	60	66	72	
12	106,5										12
14	103,7	90,2									14
16	86,5	86,2	75,1								16
18	73,9	73,6	72,5	62,6							18
20	64,3	64	63,7	61	52,6						20
22	56,8	56,5	56,2	55,8	51,5	42,9					22
24		50,5	50,2	49,8	49,4	42,3	34,3				24
26		45,6	45,3	44,9	44,5	41,6	33,7	29,6			26
28		41,5	41,2	40,8	40,4	40	33,1	29,6	23,3		28
30			37,7	37,3	36,9	36,5	32,1	29,6	23,2	18	30
34			32,1	31,7	31,3	30,9	29,9	29,6	22,8	17,2	34
38				27,5	27	26,6	26,4	25,9	22,2	16,3	38
42					23,7	23,3	23	22,5	21,3	15,4	42
46						20,5	20,3	19,8	19,6	14,5	46
50						18,3	18	17,5	17,3	13,5	50
54							16,1	15,6	15,4	12,6	54
58								14	13,7	11,5	58
62								12,6	12,4	10,5	62
66									11,1	9,4	66
70										8,4	70



mit 20t Zentralballast



	36										
	18	24	30	36	42	48	54	60	66	72	
13	91										13
14	86,7										14
16	81,2	72									16
18	73,3	68,3	60,4								18
20	63,8	63,5	57,8	50,8							20
22	56,3	56,1	55,3	49	43,4						22
24		50,1	49,8	47,3	42,1	36,5					24
26		45,2	44,9	44,5	40,9	35,7	31,2				26
28		41,1	40,8	40,5	39,6	34,8	30,6	26			28
30			37,4	37	36,6	33,9	30	25,6	21,6		30
34			31,8	31,4	31	30,6	28,5	24,7	21,3	16,3	34
38				27,2	26,7	26,4	26,2	23,7	20,8	15,6	38
42					23,4	23	22,8	22,3	20	14,8	42
46					20,7	20,3	20,1	19,5	19,2	14	46
50						18,1	17,8	17,3	17,1	13,1	50
54							15,9	15,4	15,2	12,3	54
58								13,8	13,6	11,5	58
62								12,4	12,2	10,7	62
66									11	9,8	66
70										9	70
74										8,2	74



mit 20t Zentralballast



	42										
	18	24	30	36	42	48	54	60	66	72	
14	73,9										14
16	68,2	60,9									16
18	64,5	57,4	50,8								18
20	60,9	54,9	48,7	43,2							20
22	55,9	52,3	46,9	41,8	36,5						22
24		49,7	44,9	40,5	35,7	31,3					24
26		44,8	43	39	34,7	30,7	26,2				26
28		40,7	40,5	37,5	33,6	30	25,7	22,1			28
30			37	36	32,5	29,2	25,2	21,7	18,7		30
34			31,5	31,1	30,2	27,4	24	20,9	18,1	15,2	34
38				26,9	26,4	25,7	22,7	20	17,4	14,7	38
42					23,1	22,8	21,5	19,1	16,6	14	42
46					20,5	20,1	19,8	18,1	15,9	13,3	46
50						17,8	17,6	17,1	15,2	12,6	50
54							15,7	15,2	14,4	11,8	54
58							14,1	13,6	13,4	11,1	58
62								12,2	12	10,4	62
66									10,8	9,6	66
70										8,9	70
74										8,1	74



mit 20t Zentralballast



	48										
	18	24	30	36	42	48	54	60	66	72	
14	64,7										14
16	58,9	52,9									16
18	55,4	49,1	44,3								18
20	52,2	46,7	41,7	36,8							20
22	49,6	44,6	40,1	35,3	31,3						22
24	47,1	42,5	38,6	34,1	30,4	26					24
26		40,7	37	33	29,6	25,5	22,4				26
28		39	35,5	31,8	28,7	24,9	21,9	18,8			28
30			34,2	30,7	27,8	24,3	21,4	18,4	15,7		30
34			31,2	28,6	26,1	23	20,3	17,6	15,1	12,7	34
38				26,6	24,5	21,7	19,3	16,8	14,5	12,2	38
42					22,8	20,4	18,2	15,9	13,8	11,7	42
46					20,2	19,3	17,2	15,1	13,2	11,1	46
50						17,6	16,4	14,3	12,5	10,6	50
54							15,5	13,6	11,9	10,1	54
58							13,9	12,9	11,3	9,5	58
62								12	10,8	9,1	62
66									10,2	8,7	66
70									9,5	8,2	70
74										7,8	74



mit 20t Zentralballast



	54										
	18	24	30	36	42	48	54	60	66	72	
15	53,3										15
16	51,3										16
18	47,7	42,8									18
20	44,6	40	35,7								20
22	42,2	38,2	33,9	30,4							22
24	40,1	36,4	32,5	29,1	25,5						24
26		34,8	31,2	28,1	24,5	21,5					26
28		33,3	29,9	27,1	23,7	20,8	18,1				28
30		31,8	28,7	26,1	23	20,4	17,7	15			30
34			26,5	24,2	21,5	19,3	16,9	14,4	12,2	10	34
38				22,6	20,1	18,1	16	13,7	11,7	9,6	38
42				21	18,8	17	15,1	13	11,1	9,2	42
46					17,5	16	14,3	12,3	10,6	8,7	46
50						15	13,5	11,6	10	8,3	50
54							12,8	11	9,5	7,8	54
58							12	10,4	9	7,4	58
62								9,8	8,5	7	62
66									8	6,6	66
70									7,5	6,2	70
74										5,9	74



mit 20t Zentralballast



	60											
	18	24	30	36	42	48	54	60	66	72		
16	44,2										16	
18	40,8	36,5									18	
20	38	33,8	30,8								20	
22	35,8	32,1	28,8	25,4							22	
24	34,3	30,5	27,3	24	21,4						24	
26		29,2	26,4	22,8	20,2	17,9					26	
28		28	25,4	22,1	19,6	17,1	14,9				28	
30		26,8	24,5	21,4	19	16,5	14,4	12,1			30	
34			22,6	20	17,8	15,6	13,5	11,3	9,5	7,6	34	
38				18,6	16,7	14,7	12,8	10,7	9	7,2	38	
42				17,2	15,7	13,7	12	10,1	8,5	6,8	42	
46					14,6	13	11,3	9,5	8	6,3	46	
50						12,3	10,7	8,9	7,5	5,9	50	
54							11,5	10,2	8,5	7	5,5	54
58								9,6	8	6,6	5,1	58
62									7,5	6,3	4,8	62
66										5,9	4,6	66
70										5,5	4,3	70
74											4	74



mit 20t Zentralballast



	66								
	18	24	30	36	42	48	54	60	
16	39,1								16
18	36,3	32,7							18
20	33,9	30,5	27,6						20
22	31,6	28,8	25,9	22,7					22
24	30,4	27,4	24,3	21,4	19,3				24
26		26,1	23,5	20,4	18,2	16,2			26
28		25,2	22,6	19,6	17,5	15,4	13,5		28
30		24,3	21,8	19	17	14,8	12,9	10,9	30
34			20,4	17,7	16	14	12,1	10,1	34
38				16,7	15	13,2	11,5	9,5	38
42				15,6	14,1	12,3	10,8	9	42
46					13,3	11,7	10,1	8,5	46
50						11,1	9,6	7,9	50
54						10,4	9,1	7,5	54
58							8,6	7,1	58
62								6,7	62
66								6,3	66

mit 20t Zentralballast



	72*								
	18	24	30	36	42	48	54	60	
17	32,2								17
18	31								18
19	30	26,2							19
20	28,9	25,3							20
21	27,9	24,5	22,2						21
22	26,9	23,7	21,5						22
23	26,2	23,1	20,8	18,7					23
24	25,5	22,4	20,2	18,1					24
25	24,9	21,7	19,7	17,5	15,6				25
26	24,4	21,1	19,2	17	15,2				26
28		20,2	18,4	16,1	14,4	12,5			28
30		19,4	17,5	15,6	13,7	11,8	10,2		30
34			16,3	14,4	12,9	11	9,3	7,5	34
38				13,5	12	10,4	8,8	7	38
42				12,6	11,3	9,7	8,3	6,6	42
46					10,6	9,2	7,7	6,2	46
50						8,6	7,3	5,8	50
54						8,1	6,9	5,4	54
58							6,5	5,1	58
62								4,7	62
66								4,4	66

mit 20t Zentralballast

*Aufrichten nur mit seitlicher Zusatzabstützung oder Hilfskran

Traglasten für 75° und 65° Mastneigung auf Anfrage